

## Инструкция по установке

Смеситель на 1 отверстие  
с донным клапаном (Исключая ручки и основания) -  
**T12-QT GOL**

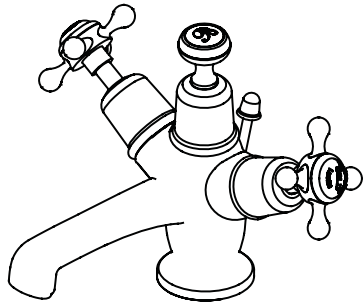

\* В комплект не входят ручки и основания.  
Ручки изображены только в качестве примера.

### Важно

- Мы рекомендуем установку данного смесителя квалифицированным мастером.
- Проверьте смеситель сразу по получении. Убедитесь в том, что он не поврежден и у вас есть полный комплект всех частей, необходимых для установки и использования.
- Все смесители Burlington должны иметь подвод горячей и холодной воды при среднем давлении. Если это не соблюдается, то смеситель не будет функционировать правильно. Необходимо установить обратные клапаны на обе трубы подачи холодной и горячей воды (не входит в комплект поставки). Перекройте подачу воды перед началом работ.
- Пропустите воду, чтобы убедиться, что никакие примеси и загрязнения не попадут в смеситель.
- Внимательно прочтите инструкцию и сохраните ее для дальнейшего использования.

### Рабочее давление

Макс. допустимое давление до 2,5 атмосфер. Если давление в системе выше, то необходимо у становить регулятор давления.

### Декоративные насадки

Смеситель поставляется с установленной на фабрике декоративной центральной насадкой, но в комплект входит еще одна декоративная насадка.

При желании вы можете открутить фабричную декоративную насадку и заменить ее на запасную.

### Выпрямитель и аэратор

Смеситель поставляется с установленной на фабрике выпрямителем потока воды с для систем низкого давления. Если давление воды выше 0.45 атмосфер замените выпрямитель аэратором.

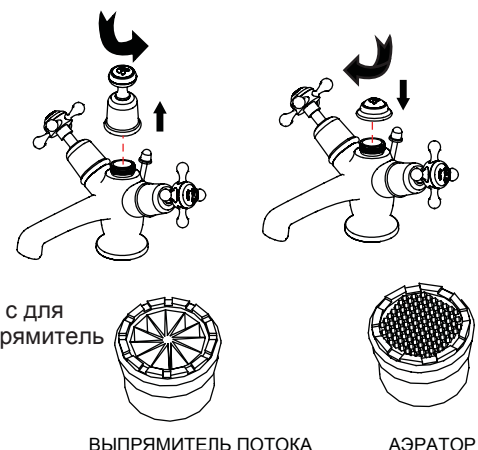

ВЫПРЯМИТЕЛЬ ПОТОКА

АЭРАТОР

Используйте ключ NEOPERL для откручивания выпрямителя из носика крана. Установите на место аэратор, туго закрутите его (если вы потеряли ключ NEOPERL, вы можете использовать вместо него верхнюю часть выпрямителя/аэратора).

### Уход

**Перед использованием:** Открутите фильтр и пропустите воду в течении 5 минут. Прикрутите фильтр обратно.

**Периодически:** Используя ключ, открутите и снимите наконечник носика. Промойте в проточной воде пока наконечник не отчистится от всех загрязнений. Затем верните наконечник на место, туго прикрутите его ключом.

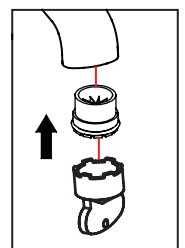
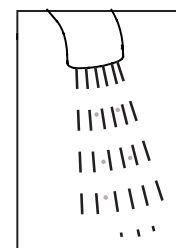
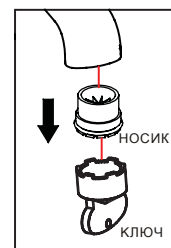

**Опция 1:**  
Burlington предлагает 3 разных типа ручек на ваш выбор:

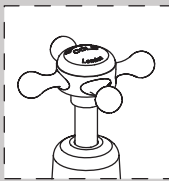

Claremont



Anglesey

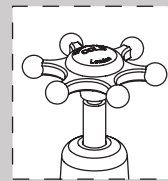

Birkenhead

**Опция 2:**  
Burlington предлагает также основание (высотой 27мм):

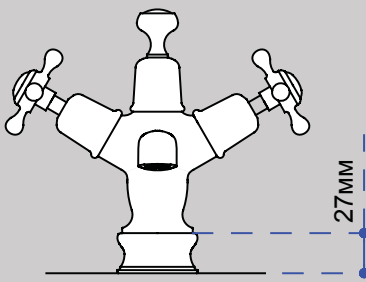

27мм

**НЕ ВХОДИТ В КОМПЛЕКТ ПОСТАВКИ**

## Размеры

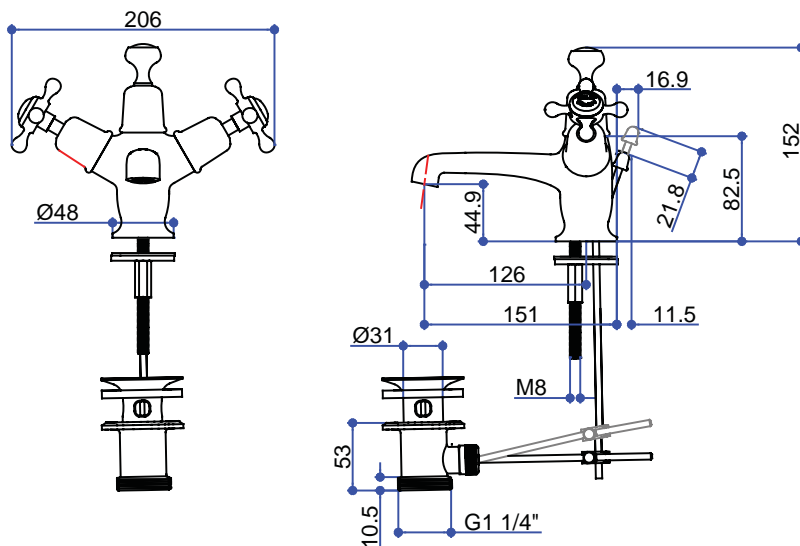

## Установка

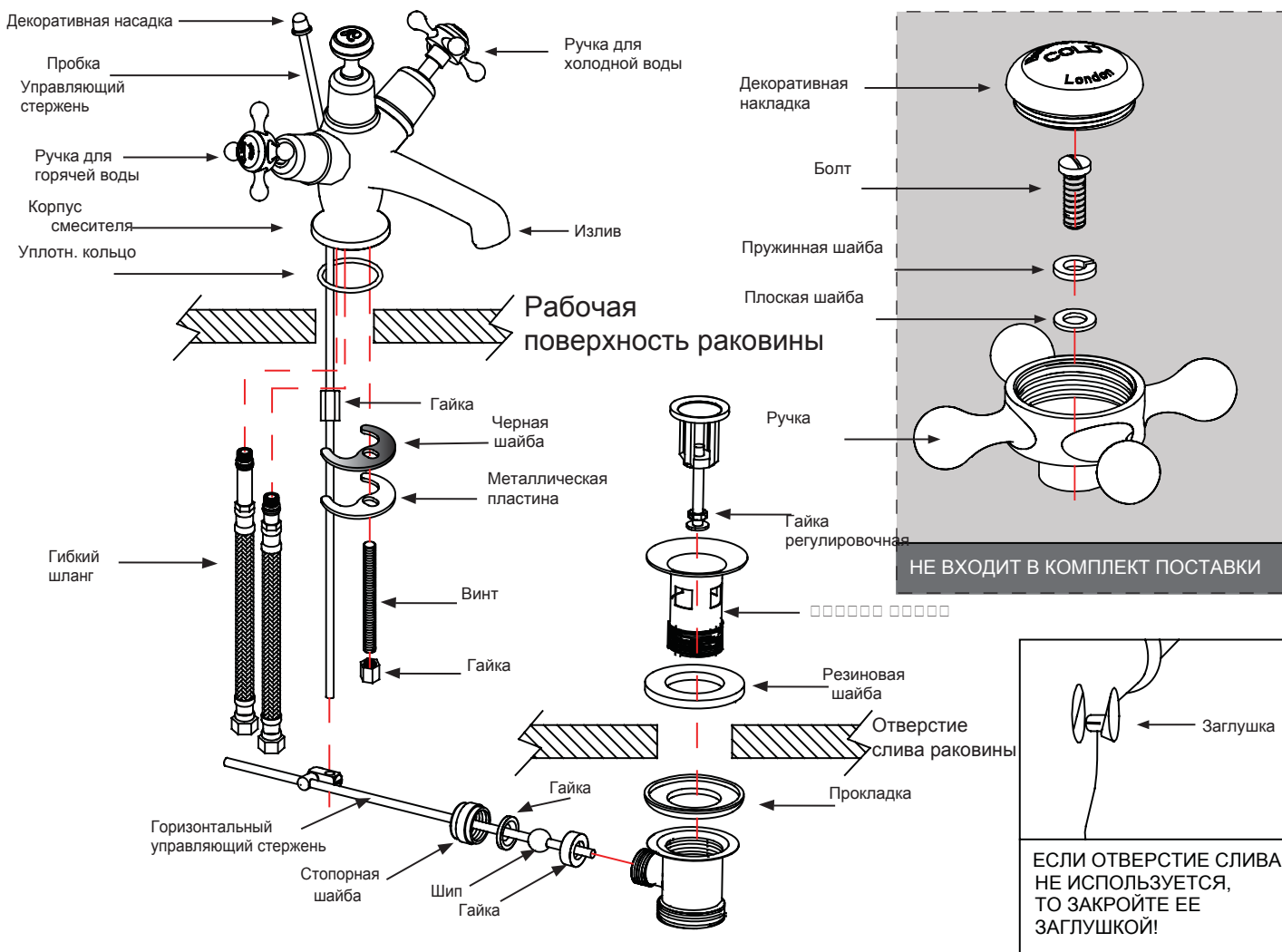

1. Поместите уплотн. кольца в бороздки внизу корпуса смесителя.
2. Прикрутите 2 гибких шланга к корпусу смесителя и туго его закрепите. Ослабьте гайку от винта, и прикрутите винт к основанию смесителя.
3. Проведите гибкие шланги и винт через отверстие в раковине. Закрутите черную шайбу и металлическую пластину на винт. Затем прикрутите гайку и плотно закрепите смеситель к раковине.

### 4.1 Установите слив (pop-up):

- а) Снимите декоративную головку управляющего стержня pop-up. Скрутите гайкой два управляющих стержня pop-up вместе. б) Поместите управляющий стержень pop-up внутрь смесителя снизу раковины. в) Установите слив (pop-up) на раковине и закрепите. г) Проведите горизонтальный управляющий стержень к сливу и плотно закрепите стопорную шайбу для шипа и убедитесь, что шип с двумя гайками по бокам закреплены к сливу. д) Соедините управляющий стержень pop-up с горизонтальным управляющим стержнем. е) Проверьте функционирование слива (pop-up), отрегулируйте соединение между управляющим стержнем pop-up и горизонтальным управляющим стержнем, а также со стопорной шайбой, если необходимо. Наденьте декоративную головку обратно.

## Уход за смесителем

НЕ рекомендуется использовать какие-либо бытовые чистящие средства для ухода за смесителем. Смеситель можно мыть только мыльной водой, споласкивать чистой водой и насухо вытирать мягкой тряпкой.