

Инструкция по установке

Смеситель на одно отверстие, однорычажный с донным клапаном - CH22

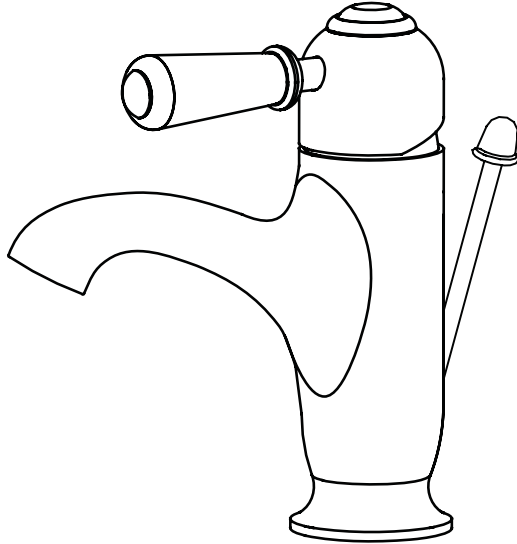

Важно

- Мы рекомендуем установку данного смесителя квалифицированным мастером.
- Проверьте смеситель сразу по получении. Убедитесь в том, что он не поврежден и у вас есть полный комплект всех частей, необходимых для установки и использования.
- Все смесители Burlington должны иметь подвод горячей воды при среднем давлении. Если это не соблюдается, то смеситель не будет функционировать правильно. Необходимо установить обратные клапаны на обе трубы подачи холодной и горячей воды (не входит в комплект поставки).
- Пропустите воду, чтобы убедиться, что никакие примеси и загрязнения не попадут в смеситель.
- Прекройте подачу воды перед началом работ.
- Внимательно прочтите инструкцию и сохраните ее для дальнейшего использования.

Рабочее давление

Чтобы смеситель работал исправно при низком давлении, бак холодной воды должен быть минимум на 2 м выше уровня установки. Максимальное допустимое давление до 2,5 атмосфер. Если давление в системе выше, то необходимо установить регулятор давления.

Выпрямитель и аэратор (альтернативный вариант)

Смеситель поставляется с установленным на фабрике выпрямителем потока воды для систем низкого давления. Если давление высокое, то выпрямитель необходимо заменить на аэратор, который входит в комплект поставки.



ВЫПРЯМИТЕЛЬ СТРУИ

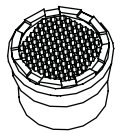

АЭРАТОР

Используйте ключ NEOPERL для откручивания выпрямителя из носика крана. Установите на место аэратор, туго закрутите его. (Если вы потеряли ключ Neoperl, вы можете использовать верхнюю часть выпрямителя/аэратора вместо ключа).

Уход

Перед использованием: открутите фильтр и пропустите воду в течении 5 минут. Прикрутите фильтр обратно.

Периодически: используя ключ, открутите и снимите наконечник носика. Промойте в проточной воде, пока наконечник очистится от всех загрязнений. Затем верните наконечник на место, туго прикрутите его ключом.

Обслуживание

НЕ рекомендуется использовать какие-либо бытовые чистящие средства для ухода за смесителем. Смеситель можно мыть только мыльной водой, споласкивать чистой водой и насухо вытирать мягкой тряпкой.

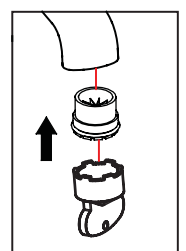
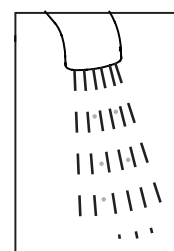
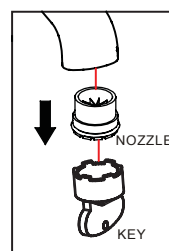

Размеры

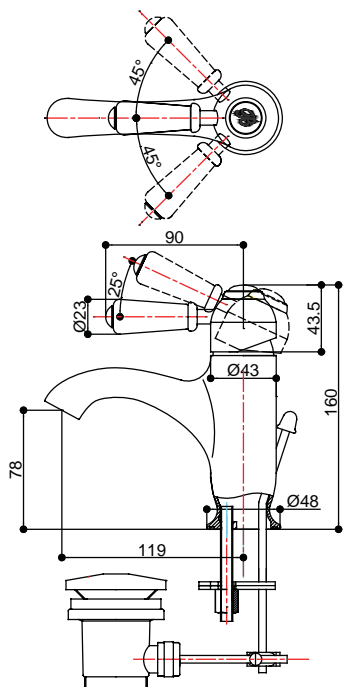

Установка

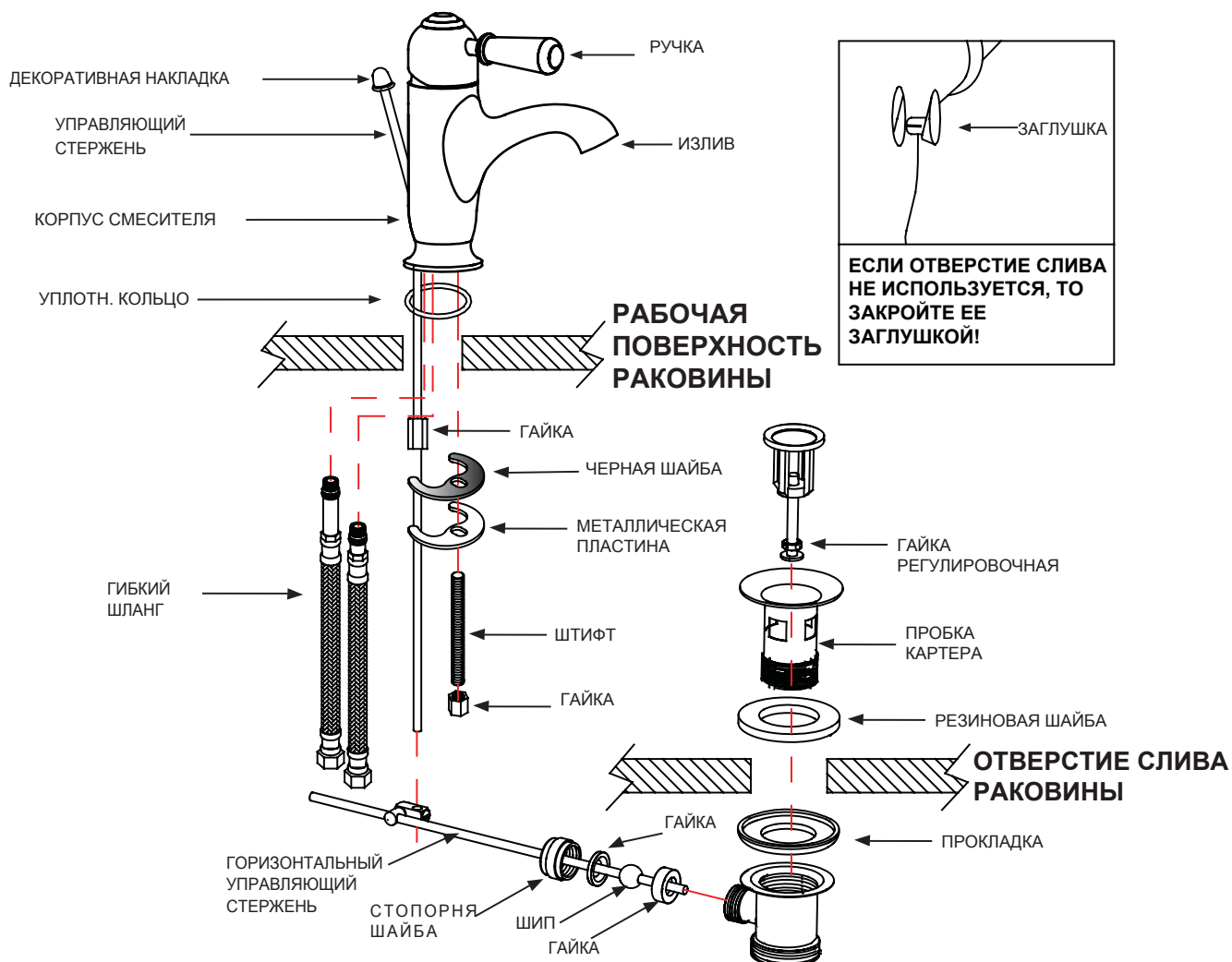

1. Поместите "уплотн. кольцо" вниз корпуса смесителя.
2. Прикрутите два гибких шланга к корпусу смесителя и туго закрепите их. Ослабьте гайку от винта и прикрутите винт к основанию смесителя.
3. Проведите гибкие шланги и винт через отверстие в раковине. Закрутите черную шайбу и металлическую пластину на винт. Затем прикрутите гайку и плотно закрепите смеситель к раковине.

4.1 Установите слив (pop-up):

а) Снимите декоративную головку управляющего стержня pop-up. Скрутите гайкой два управляющих стержня вместе. б) Поместите управляющий стержень pop-up внутрь смесителя снизу раковины. в) Установите слив pop-up на раковине и закрепите. г) Проведите горизонтальный управляющий стержень к сливу и плотно закрепите стопорную шайбу для шипа и убедитесь, что шип с двумя гайками по бокам закреплены к сливу. д) Соедините управляющий стержень pop-up с горизонтальным управляющим стержнем. е) Проверьте функционирование слива (pop-up), отрегулируйте соединение между управляющим стержнем pop-up и горизонтальным управляющим стержнем, а также со стопорной шайбой, если необходимо. Наденьте декоративную головку обратно.